

УПРАВЛЕНИЕ ИНЖЕНЕРНО-АВИАЦИОННОЙ СЛУЖБЫ
ВВС КРАСНОЙ АРМИИ



САМОЛЁТ У-2 (По-2)

ИНСТРУКЦИЯ ПО ПРИМЕНЕНИЮ

НАБОРА № **48050**
ДЛЯ СБОРНОЙ МОДЕЛИ-КОПИИ



Г.О.Н.З.А
КРАСНОЯРСК



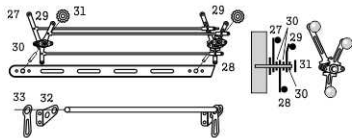
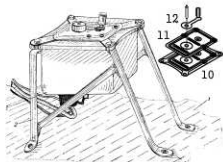

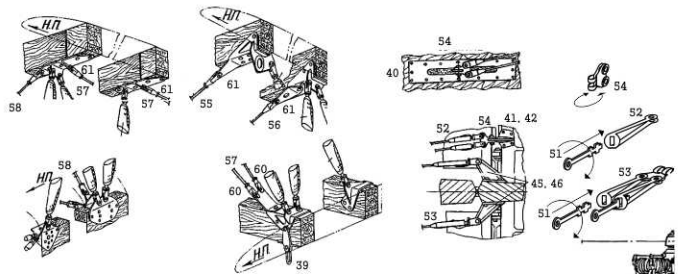
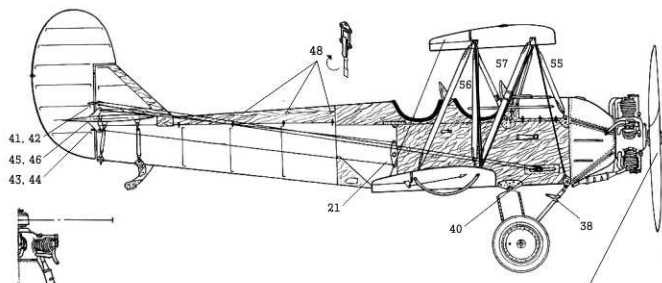

Узлы крепления центроплана и крыльев

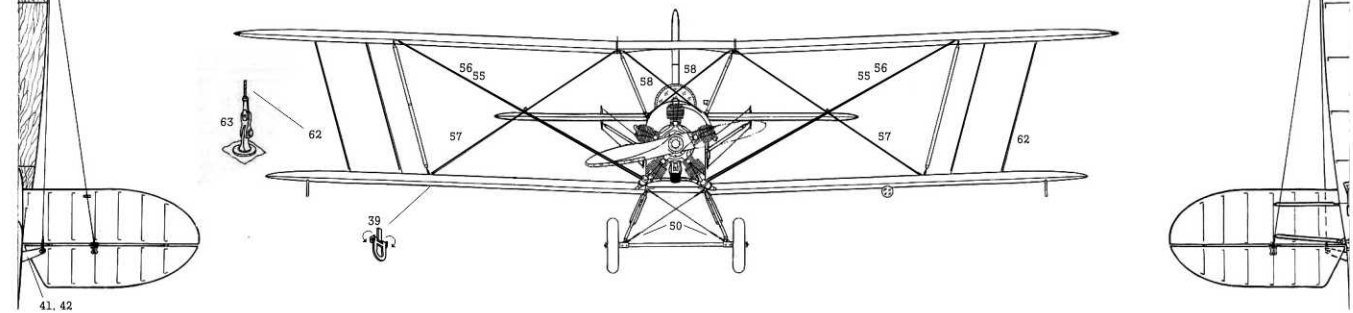
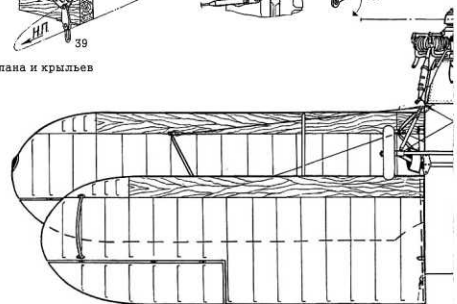
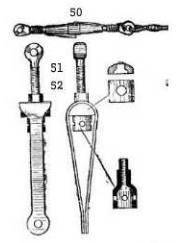
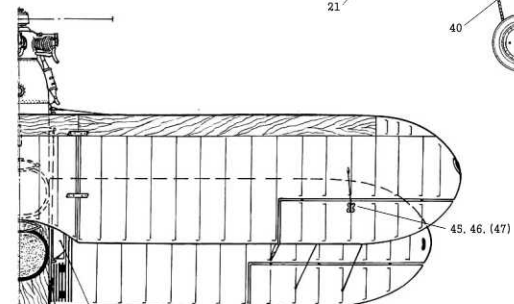

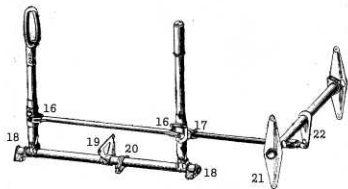

Ручное управление

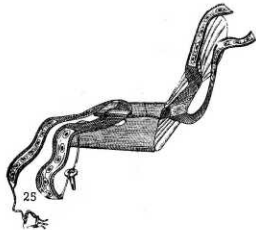

Привязные ремни самолета По-2BC

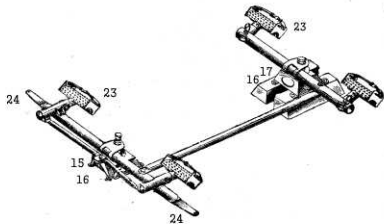

Ножное управление

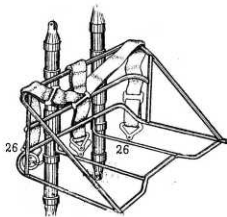

Привязные ремни самолета По-2